



BASMODUL 700

Läs igenom och spara alla anvisningar om säkerhet och användning.

CE Härmed förklarar Bose Corporation att denna produkt i alla väsentliga avseenden uppfyller de krav och föreskrifter som uppställts enligt direktivet 2014/53/EG och andra tillämpliga EG-direktiv. En komplett försäkran om överensstämmelse finns på www.Bose.com/compliance

**UK
CA** Denna produkt följer alla tillämpliga förordningar för elektromagnetisk kompatibilitet (Electromagnetic Compatibility Regulations 2016) och alla andra tillämpliga förordningar i Storbritannien. En komplett försäkran om överensstämmelse finns på www.Bose.com/compliance

Bose Corporation intygar härmed att den här produkten uppfyller i enlighet med förordningarna för radioutrustning (Radio Equipment Regulations 2017) och andra tillämpliga förordningar i Storbritannien. En komplett försäkran om överensstämmelse finns på www.Bose.com/compliance

Viktiga säkerhetsanvisningar

1. Läs de här anvisningarna.
2. Behåll anvisningarna.
3. Ge akt på alla varningar.
4. Följ alla anvisningar.
5. Använd inte produkten i närheten av vatten.
6. Rengör endast med en torr trasa.
7. Blockera inte ventilationsöppningarna. Installera produkten i enlighet med tillverkarens anvisningar.
8. Installera inte produkten nära någon värmekälla som exempelvis radiatorer, värmespjäll och spisar eller någon annan apparat (inklusive förstärkare) som avger värme.
9. Skydda elkabeln så att ingen trampar på den och så att den inte kommer i kläm. Detta är särskilt viktigt vid kontakterna, tillbehörsuttagen och den plats där elkabeln kommer ut ur apparaten.
10. Använd bara den utrustning/de tillbehör som rekommenderas av tillverkaren.
11. Koppla bort produkten från eluttaget när åskan går eller om den inte ska användas under en längre period.
12. Låt utbildad personal utföra all service. Underhåll krävs när apparaten skadats på något sätt, t.ex. om elkabel eller kontakt har skadats, vätska har spillts i apparaten eller främmande föremål har hamnat i den, om apparaten har utsatts för regn eller fukt, om apparaten inte fungerar felfritt eller har tappats.

VARNINGAR/TÄNK PÅ



Den här symbolen på produkten betyder att det finns oisolerad, farlig spänning i produkten vilken kan utgöra en påtaglig risk för elstöt.



Den här symbolen på produkten betyder att det finns viktig information om användning och hantering i den här bruksanvisningen.



Den här produkten innehåller en yta av härdat glas. Var försiktig och undvik kraftiga stötar. Var försiktig när du hanterar glas om det skulle gå sönder.



Produkten innehåller magnetiska material. Konsultera en läkare för att ta reda på om detta kan påverka implantat av medicinsk enhet.

- För att minska risken för brand och elektriska stötar ska du INTE utsätta produkten för regn, vätska eller fukt.
- Utsätt INTE produkten för väta och placera inga föremål, som exempelvis vaser fyllda med vatten, på eller i dess närhet.
- Se till att produkten inte kommer i närheten av öppen eld eller heta värmekällor. Tända ljus eller andra föremål med öppna lågor får INTE placeras på eller i närheten av produkten.
- Gör INGA obehöriga ändringar av produkten.
- Använd INTE någon växelriktare tillsammans med den här produkten.
- Använd den INTE i motorfordon eller båtar.
- Högtalarsladdarna och kablarna mellan högtalarna som medföljer systemet är inte godkända för att installeras i väggar. Kontrollera vilka lokala bestämmelser som gäller för sladdar och kablar som ska installeras i väggar.
- Om produkten kopplas bort från strömförsörjningen med elkabelns eller produktens kontakt, ska det vara lätt att komma åt och använda denna kontakt.



仅适用于 2000 m 以下地区安全使用

Endast för användning på altituder under 2000 meter.

- Med anledning av ventilationskraven rekommenderar inte Bose att produkten placeras i trånga utrymmen, såsom ett hålrum i väggen eller i ett stängt skåp.
- På undersidan finns en etikett med information om produkten.

OBS! Den här utrustningen har testats och befunnits överensstämma med gränsvärdena för digitala enheter enligt klass B, i enlighet med del 15 i FCC:s bestämmelser. Gränsvärdena är avsedda att ge rimligt skydd mot skadliga störningar vid installation i bostäder. Den här utrustningen genererar, använder och kan avge radiofrekvensenergi, och om utrustningen inte installeras och används i enlighet med anvisningarna kan den orsaka skadliga störningar i samband med radiokommunikation. Det ges dock ingen garanti för att det inte kan förekomma skadliga störningar i en viss installation. Om den här utrustningen stör mottagningen i en radio- eller TV-apparat (vilket kan upptäckas genom att utrustningen stängs av och sätts på) rekommenderar vi att du försöker motverka störningen genom att vidta en eller flera av följande åtgärder:

- Rikta om eller flytta mottagningsantennen.
- Öka avståndet mellan utrustningen och mottagaren.
- Anslut utrustningen till ett vägguttag i en annan strömkrets än den som mottagaren är ansluten till.
- Vänd dig till din återförsäljare eller en erfaren radio-/TV-reparatör för att få hjälp.

Om utrustningen ändras eller modifieras på något sätt, som inte uttryckligen har godkänts av Bose Corporation, kan det medföra att användarens rätt att använda produkten upphävs.

Denna enhet uppfyller del 15 i FCC-bestämmelserna och licensundantaget i ISED Canada angående RSS-standarder. Följande två villkor ställs för användningen: (1) Enheten får inte orsaka skadliga störningar och (2) enheten måste tåla alla former av störningar som den tar emot, inklusive störningar som kan orsaka oönskad drift av enheten.

Denna enhet uppfyller FCC- och ISED Canada-bestämmelserna angående gränsvärden som är uppställda för strålningsexponering för produkter för generella användningsområden.

Den här utrustningen ska inte installeras och användas på ett avstånd mindre än 20 cm mellan radiatoren och din kropp. Sändaren får inte sammankopplas eller användas tillsammans med någon annan antenn eller sändare.

För den här enheten används 5150 – 5250 MHz-bandet och den får endast användas inomhus för att minska risken för negativ interferens mellan mobila satellitsystem som delar samma kanaler.

Mottagarkategori = 2

CAN ICES-3(B)/NMB-3(B)

För Europa:

Frekvensband vid användning 2 400 till 2 483,5 MHz, 5 150 till 5 350 MHz och 5 470 till 5 725 MHz.

Maximal överföringsstyrka mindre än 20 dBm EIRP.

Frekvensband som används: 5725 till 5850 MHz.

Maximal överföringsstyrka mindre än 14 dBm (25 mW) EIRP.

Maximal överföringsstyrka är mindre än lagstadgade gränser så att SAR-testning inte är nödvändigt och undantaget per gällande bestämmelser.

Enheten får endast användas inomhus vid drift inom frekvensområdet 5 150 till 5 350 MHz i alla EU-medlemsstater som är listade i tabellen.

|  | | | | | | | | | |
|---|----|----|--------|----|----|----|----|----|----|
| BE | DK | IE | UK(NI) | FR | CY | SK | HU | AT | SE |
| BG | DE | PT | EL | HR | LV | LT | MT | PL | |
| CZ | EE | FI | ES | IT | RO | LU | NL | SI | |



Den här symbolen betyder att produkten inte ska kastas med hushållssoporna utan återvinnas i enlighet med lokala bestämmelser. Rätt deponering och återvinning hjälper till att skydda våra naturresurser, vår hälsa och miljö. Mer information om deponering och återvinning av produkten får du om du kontakter lokala myndigheter, deponeringscentraler eller affären där du köpte produkten.

Hanteringsregler för radiofrekvensenheter med låg effekt

Artikel XII

I enlighet med "Hanteringsregler för radiofrekvensenheter med låg effekt" och utan tillstånd beviljat av NCC, är företag, organisationer eller användare inte tillåtna att ändra frekvensen, förstärka överföringsstyrkan eller ändra ursprungliga egenskaper och prestanda för en godkänd radiofrekvensenhet med låg effekt.

Artikel XIV

Radiofrekvensenheter med låg effekt får inte påverka flygsäkerheten eller störa annan legal kommunikation. Om detta uppmärksammas ska användaren omedelbart upphöra med att använda enheten tills det inte finns någon risk för sådana störningar. Med nämnda legala kommunikationer avses radiokommunikationer som sker i enlighet med gällande telekommunikationslagstiftning.

Radiofrekvensenheter med låg effekt måste vara mottagliga för störningar från legala kommunikationer och enheter som sänder ut ISM-radiovägor.

Tabell över produktens strömstatus

Produkten är i överensstämmelse med kraven för ekodesign för energirelaterade produkter enligt direktiv 2009/125/EG och förordningen från 2020 gällande ekodesign för energirelaterade produkter och energiinformation (tillägg) (EU Exit) följer följande normer och dokument: Bestämmelse (EC) 1275/2008 med tillägget (EU) 801/2013.

| Erfordrad information om strömstatus | Strömlägen | |
|---|---|--------------------------|
| | Violäge | Nätverksanslutet violäge |
| Strömförbrukningen är specificerad för strömläget 230 V/50 Hz-ingångsström | ≤ 0,5 W | Bose trådlös ≤ 2,0 W |
| Tid tills utrustningen automatiskt växlar till läget | ≤ 2 timmar | ≤ 20 minuter |
| Strömförbrukning i nätverksanslutet violäge om alla nätverksportar är anslutna och alla trådlösa portar är aktiva, vid 230 V/50 Hz-ingångsström | E.t. | ≤ 2,0 W |
| Instruktioner för att aktivera/inaktivera nätverksportar. Om alla nätverk är inaktiverade startas violäget. | Enligt Annex II 3(a) i bestämmelse 801/2013 ("Lot 26"-tillägget i 1275/2008) är kravet på trådlösa portar att det "gäller inte för produkter som är beroende av en enda anslutning till det trådlösa nätverket för avsedd användning och inte har någon anslutning till det fasta nätverket." | |

Namn och innehåll på giftiga eller farliga ämnen eller delar

| Namn | Giftiga eller farliga ämnen och delar | | | | | |
|---|---------------------------------------|------------------|--------------|-----------------------|-----------------------------|---|
| | Bly (Pb) | Kvicksilver (Hg) | Kadmium (Cd) | Sexvärt krom (CR(VI)) | Polyklorerad bifenyli (PBB) | Polyklorerad diphenyl ether (PBDE) |
| PCB:er | x | o | o | o | o | o |
| Metall | x | o | o | o | o | o |
| Plast | o | o | o | o | o | o |
| Högtalare | x | o | o | o | o | o |
| Kablar | x | o | o | o | o | o |
| Den här tabellen är uppställd i enlighet med bestämmelserna i SJ/T 11364. O: Anger att detta giftiga eller farliga ämne som ingår i alla homogena material i den här artikeln ligger under gränsvärdena uppställda i GB/T 26572. | | | | | |  |
| X: Anger att detta giftiga eller farliga ämne som ingår i minst ett av de homogena materialen i den här artikeln ligger över gränsvärdena uppställda i GB/T 26572. | | | | | | |

| Utrustningens namn: Basmodul, typtilldelning: 420132 | | | | | | |
|--|----------|------------------|--------------|---------------------|-------------------------------|-----------------------------------|
| Begränsade ämnen och dess kemiska beteckningar | | | | | | |
| Enhet | Bly (Pb) | Kvikksilver (Hg) | Kadmium (Cd) | Sexvärt krom (Cr+6) | Polybromerade bifenyler (PBB) | Polybromerade difenyletrar (PBDE) |
| PCB:er | - | o | o | o | o | o |
| Metalldelar | - | o | o | o | o | o |
| Plastdelar | o | o | o | o | o | o |
| Högtalare | - | o | o | o | o | o |
| Kablar | - | o | o | o | o | o |

Obs 1! "o" anger att det procentuella innehållet i det begränsade ämnet inte överstiger referensvärdet.

Obs 2! Med "-" anges att den begränsade substansen motsvarar undantaget.

Tillverkningsdatum: Den åttonde siffran i serienumret visar tillverkningsåret; "1" är 2011 eller 2021.

Importörer: Bose Electronics (Shanghai) Company Limited, Level 6, Tower D, No. 2337 Gudai Rd. Minhang District, Shanghai 201100 | Bose Products B.V., Vijzelstraat 68, 1017HL Amsterdam, Nederländerna | Ingram Micro Mexico SA de CV, Joseillo 3 Int. Piso 5 Col. El Parque, Naucalpan de Juarez, Edo Mex 53398 Telefon: +52 (55) 5263 6500 | Bose Limited (H.K.), 7F., No. 2, Sec. 3, Minsheng E. Road, Zhongshan Dist., Taipei City 104511, Telefonnummer: +886-2-2514 7676 | Bose Limited, 16 Dufour's Place, London W1F 7SP

Märkdata: 100-240 V 50/60 Hz, 180 W

CMIIT ID är placerad på basmodulens undersida.

Fyll i uppgifterna och spara dem för senare bruk

Serie- och modellnumret finns på undersidan av basmodulen.

Serienummer: _____

Modellnummer: _____

Förvara kvittot tillsammans med bruksanvisningen. Det är nu dags att registrera Bose-produkten.

Du gör det enkelt genom att besöka webbplatsen global.Bose.com/register

Säkerhetsinformation



Den här produkten kan ta emot automatiska säkerhetsuppdateringar från Bose. För att ta emot automatiska säkerhetsuppdateringar måste du slutföra produktinstallationen i Bose-appen och ansluta produkten till Internet. **Om du inte slutför installationen blir du ansvarig för att installera säkerhetsuppdateringar som Bose gör tillgängliga.**

Apple och Apple-logotypen är varumärken som tillhör Apple Inc. och de är registrerade i USA och andra länder. App Store är ett tjänstemärke som tillhör Apple Inc.

Ordmärket *Bluetooth*[®] och logotypen är registrerade varumärken som tillhör Bluetooth SIG, Inc. Bose Corporation använder dessa under licensansvar.

Google och Google Play är varumärken som tillhör Google LLC.

Acoustimass, ADAPTiQ, Bose, Bose Bass Module, B-logotypen, Bose Smart Soundbar, Bose TV Speaker, Lifestyle, SoundTouch, den trådlösa notens design och UNIFY är registrerade varumärken som tillhör Bose Corporation i USA och andra länder.

Bose Corporations huvudkontor: 1-877-230-5639

©2024 Bose Corporation. Ingen del av denna publikation får återges, modifieras, distribueras eller på något annat sätt användas utan föregående skriftlig tillåtelse.

VAD FINNS I FÖRPACKNINGEN

| | |
|----------------|----|
| Innehåll | 10 |
|----------------|----|

PLACERING AV BASMODUL

| | |
|---------------------------------|----|
| Rekommendationer..... | 11 |
| Placera en andra basmodul | 12 |

STRÖM

| | |
|--|----|
| Anslut basmodulen till ett eluttag | 13 |
|--|----|

ANSLUT TILL EN SOUNDBARHÖGTALARE ELLER HÖGTALARE

| | |
|---|----|
| Välja anslutningsmetod | 14 |
| Ansluta med Bose-appen..... | 15 |
| Första gången med Bose-appen? | 15 |
| Ansluta med fjärrkontrollen till SoundTouch 300 | 16 |
| Kontrollera ljudet | 16 |
| Ansluta med en ljudkabel | 17 |
| Ansluta en andra basmodul (valfritt) | 19 |
| Kompatibla basmoduler | 19 |
| Anslut till en Bose Smart soundbarhögtalare 500 eller SoundTouch 300 soundbarhögtalare | 19 |
| Anslut till ett Lifestyle 650/600-hemmabiosystem..... | 19 |

STATUS PÅ BASMODUL

| | |
|--------------------|----|
| Statuslampan | 20 |
|--------------------|----|

SKÖTSEL OCH UNDERHÅLL

| | |
|---------------------------------|----|
| Rengöra basmodulen | 21 |
| Reservdelar och tillbehör | 21 |
| Begränsad garanti | 21 |

FELSÖKNING

| | |
|---------------------------|----|
| Prova det här först | 22 |
| Andra lösningar | 22 |

REFERENS

| | |
|---|----|
| Läsa i bruksanvisningen till din soundbarhögtalare eller högtalare..... | 25 |
|---|----|

INNEHÅLL

Kontrollera att du har följande:

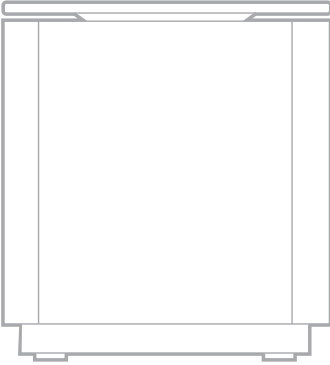

Bose basmodul 700



Elkabel*

*Kan levereras med flera typer av elkablar. Använd den elkabel som är avsedd för din region.

OBS! Om någon del av produkten eller om glaset på basmodulen är trasigt ska du inte använda den. Kontakta en Bose-återförsäljare eller Bose kundtjänst.

Besök: worldwide.Bose.com/Support

REKOMMENDATIONER

Bästa prestanda uppnås om följande rekommendationer följs när basmodulen placeras:

Placera INTE föremål ovanpå basmodulen.

Du undviker trådlösa störningar genom att hålla annan trådlös utrustning 0,3 till 0,9 m från basmodulen. Installera inte basmodulen vid eller i ett metallskåp, och inte heller nära andra ljud-/videokomponenter eller direktverkande värmekällor.

Placera basmodulen på en stabil och jämn yta. Vibrationer kan medföra att basmodulen rör sig. Detta gäller speciellt om ytorna är av marmor, glas eller välpolerat trä.

Placera basmodulen stående vid samma vägg som du har TV:n eller längs en annan vägg i den främre tredjedelen av rummet.

Se till att fronten på basmodulen (mitt emot POWER-kontakten) är minst 7 cm från andra ytor. Om porten nedtill på den här sidan blockeras kommer den akustiska prestandan av påverkas.

För mer bas ska basmodulen placeras nära väggar och hörn. För minde bas ska basmodulen placeras längre bort från väggar och hörn.

Kontrollera att det finns ett eluttag i närheten.

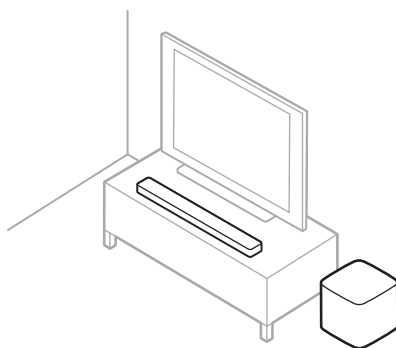

TÄNK PÅ: Placera INTE basmodulen på översidan eller sidorna när den används.

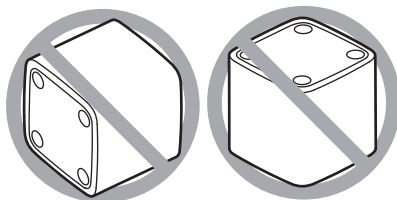

Placera en andra basmodul

Prova att placera basmodulerna på olika platser för att hitta det som fungerar bäst i ditt rum. När basmodulen har placerats på en ny plats ska ADAPTiq-ljudkalibrering köras enligt instruktionerna i bruksanvisningen till soundbarhögtalaren (se sidan 25). Du får mer bas om modulerna placeras nära varandra eller närmare väggar eller hörn.

ANSLUT BASMODULEN TILL ETT ELUTTAG

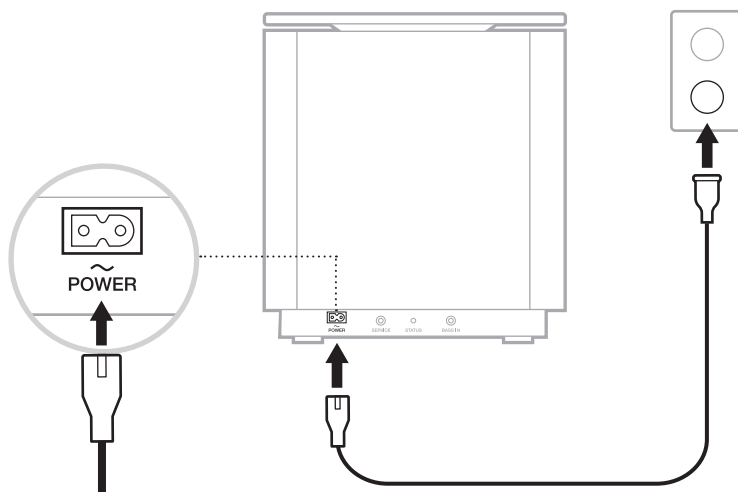

1. Anslut elkabeln till **POWER**-kontakten på basmodulen.



2. Sätt in den andra änden i eluttaget.

VÄLJA ANSLUTNINGSMETOD

Anslutningsmetoden till basmodulen beror på din soundbarhögtalare eller högtalare. Välj anslutningsmetod från tabellen nedan.

| SOUNDBARHÖGTALARE ELLER HÖGTALARE | ANSLUTNINGSMETOD |
|--|---|
| <p>Bose Smart soundbarhögtalare (röststyrd soundbarhögtalare)</p>  | <p>Anslut med Bose-appen (se sidan 15).</p> <p>OBS: Om du inte kan komma åt eller har problem att ansluta med Bose-appen, se "Felsökning" på sidan 22.</p> |
| <p>SoundTouch 300 soundbarhögtalare</p>  | <p>Anslut med soundbarhögtalarens fjärrkontroll (se sidan 16).</p> |
| <p>Bose TV-högtalare (eller alternativ kabelansluten inställning för soundbarhögtalare)</p>  | <p>Anslut med ljudkabeln (medföljer inte) (se sidan 17).</p> |

ANSLUTA MED BOSE-APPEN

1. Välj din soundbarhögtalare i Bose-appen.
2. Gå till inställningsmenyn för att lägga till basmodulen.



Första gången med Bose-appen?

1. Ladda ner Bose-appen till din mobila enhet.



2. Följ instruktionerna för appen.

ANSLUTA MED FJÄRRKONTROLLEN TILL SOUNDTOUCH 300

1. Tryck på SoundTouch-knappen  på fjärrkontrollen för SoundTouch 300.
2. Tryck ned 7 tills anslutningsindikatorn  på soundbarhögatalaren blinkar vitt.

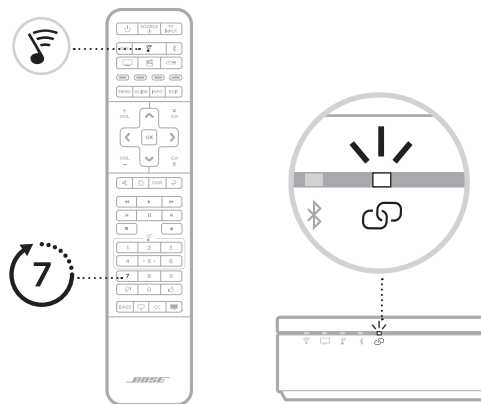

När den är ansluten hörs en signal. Lampan på basmodulens baksida och  på soundbarhögatalaren ska lysa vitt.

TÄNK PÅ FÖLJANDE: Anslutningen kan ta flera minuter.

Om basmodulen inte ansluter till soundbarhögatalaren, se "Felsökning" på sidan 22.

Kontrollera ljudet

OBS! Stäng av TV-högtalarna för att undvika störande ljud. I bruksanvisningen som medföljer TV:n finns mer information.

1. Sätt på TV:n.
2. Om du använder en kabel/satellitbox eller annan sekundär källanhet:
 - a. Sätt på källanheten.
 - b. Om källanheten är ansluten till TV:n ska du välja lämplig TV-ingång.
3. Sätt på soundbarhögatalaren.

Du ska nu höra ljud från basmodulen.

OBS! Om du inte hör något ljud från basmodulen ska du läsa på "Felsökning" på sidan 22.

ANSLUTA MED EN LJUDKABEL

Du kan ansluta modulen till soundbarhögtalaren och högtalaren med en 3,5 mm-ljudkabel (medföljer ej).

Om du inte har en 3,5 mm-ljudkabel (används ofta för hörlurar och mobila enheter), kan du gå till [Bose.com/BM700](https://www.bose.com/BM700) och köpa en kabel på 4,5 m. Du kan också köpa den i en elektronikbutik.

1. Anslut ena änden av en 3,5 mm-ljudkabel till BASS IN-kontakten på basmodulen.

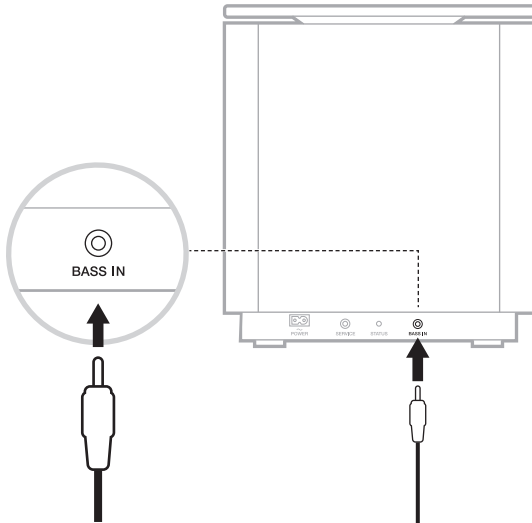

2. Anslut den andra änden av kabeln till BASS-kontakten på baksidan av soundbarhögatalaren eller högtalaren.

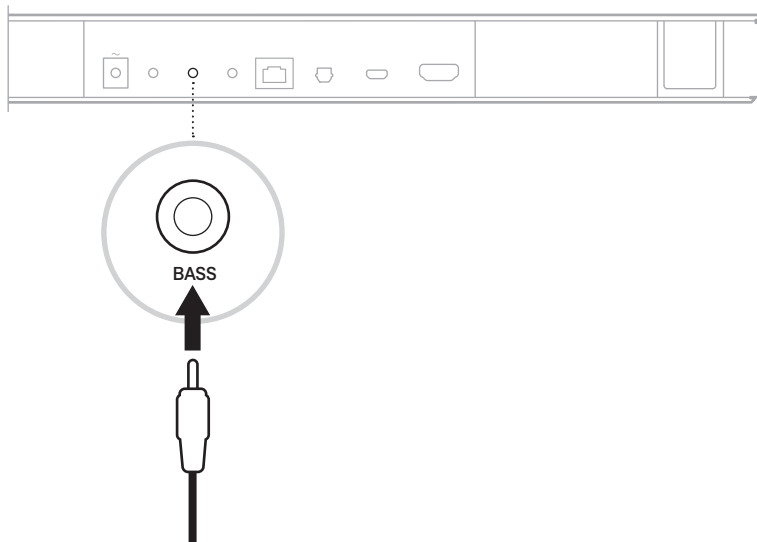

TÄNK PÅ FÖLJANDE:

Bose smart soundbarhögatalare: Se till att kabeln är ansluten till BASS-kontakten, inte till IR-kontakten.

Bose TV-högatalare: Se till att kabeln är ansluten till BASS-kontakten, inte till AUX IN-kontakten.

SoundTouch 300 soundbarhögatalare: Anslut kabeln till ACOUSTIMASS-kontakten.

3. Kontrollera ljudet (se sidan 16).

ANSLUTA EN ANDRA BASMODUL (VALFRITT)

Genom att ansluta en basmodul till kan du få mer konsekvent eller kraftigare bas i ditt rum.

TÄNK PÅ FÖLJANDE:

Mer information om hur en andra basmodul ska placeras finns i sidan 12.

Om din nuvarande basmodul är ansluten till din soundbarhögtalare eller ditt system med en 3,5 mm-ljudkabel (se sidan 17), kan du inte ansluta en andra basmodul.

Kompatibla basmoduler

Du kan ansluta en Bose basmodul 700 eller en Acoustimass 300-basmodul som andra basmodul.

Anslut till en Bose Smart soundbarhögtalare 500 eller SoundTouch 300 soundbarhögtalare

Välj den anslutningsmetod som är lämplig för din soundbarhögtalare (se sidan 14).

Anslut till ett Lifestyle 650/600-hemmabiosystem

1. På Lifestyle 650/600-fjärrkontrollen trycker du på SETUP.
2. På UNIFY-menyn väljer du **Speaker Management** och sedan **Setup Second Bass Module**.
3. Följ instruktionerna på skärmen för att ansluta din andra basmodul.

STATUSLAMPAN

Statuslampan på baksidan av modulen visar systemets status.

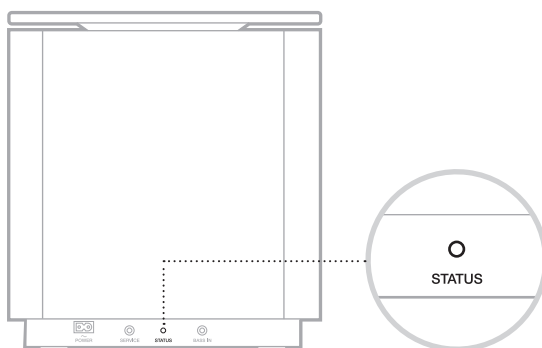

| LAMPANS UPPFÖRANDE | SYSTEMLÄGE |
|---------------------------------|---|
| Fast vitt sken | Ansluten till soundbarhögtalaren eller högtalare |
| Blinkar med vitt sken | Laddar ned programuppdatering |
| Lyser med fast gult sken | Nätverket i viloläge (trådlös anslutning) |
| Blinkar gult | Redo att ansluta till soundbarhögtalaren eller högtalaren |
| Släckt | Strömsparläge (trådad anslutning) |
| Blinkar med rött ljus | Fel. Kontakta Bose kundtjänst |

RENGÖRA BASMODULEN

Rengör utsidan på basmodulen med en mjuk och torr trasa.

TÄNK PÅ:

Låt ingen vätska hamna på basmodulen eller komma in i några öppningar.

Använd inte sprayprodukter i närheten av basmodulen.

Använd inte lösningsmedel, kemikalier eller rengöringsmedel som innehåller alkohol, ammoniak eller slipmedel.

Låt inga föremål komma in i några öppningar.

RESERVDELAR OCH TILLBEHÖR

Reservdelar och tillbehör kan beställas genom Bose kundtjänst.

Besök: worldwide.Bose.com/Support

BEGRÄNSAD GARANTI

Basmodulen täcks av en begränsad garanti. Mer information om den begränsade garantin finns på global.Bose.com/warranty.

Mer information om hur du registrerar din produkt finns på global.Bose.com/register. Dina garantirättigheter påverkas inte om du inte registrerar produkten.

PROVA DET HÄR FÖRST

Om du får problem med basmodulen:

Dra ut elkablarna för basmodulen och soundbarhögtalaren eller högtalaren, vänta i 30 sekunder och sätt sedan tillbaka dem i ett fungerande eluttag.

Kontrollera alla kablar.

Kontrollera basmodulens status (se sidan 20).

Flytta basmodulen och soundbarhögtalaren eller högtalaren bort från eventuella störningskällor (trådlösa routrar, trådlösa telefoner, TV-apparater, mikrovågsugnar osv.).

Flytta basmodulen så att den kommer innanför den rekommenderade räckvidden för den trådlösa routern eller den mobila enheten för att säkerställa funktionen.

Placera basmodulen enligt placeringsanvisningarna (se sidan 11).

ANDRA LÖSNINGAR

Om du inte kan lösa problemet ska du titta i tabellen nedan för att identifiera symptom och ta del av lösningar till vanliga problem. Kontakta Boses kundtjänst om du inte kan lösa ditt problem.

Besök: worldwide.Bose.com/contact

| SYMPTOM | LÖSNING |
|--|---|
| Bose-appen fungerar inte på min mobila enhet | Se till att din mobila enhet är kompatibel med Bose-appen och möter systemkraven. Se även din mobila enhets appbutik för mer information om detta. |
| Basmodulen kan inte anslutas trådlöst till soundbarhögtalaren | <p>Bekräfta att lampan blinkar gult, vilket tyder på att basmodulen är redo att ansluta (se sidan 20).</p> <p>Gör om anslutningsprocessen (sidan 14).</p> <p>Dra ut elkablarna för basmodulen och soundbarhögtalaren, vänta i 30 sekunder och sätt sedan tillbaka dem i ett fungerande eluttag.</p> <p>Anslut basmodulen till soundbarhögtalaren med en 3,5 mm-ljudkabel (se sidan 17).</p> <p>OBS: Om du inte har en 3,5 mm-ljudkabel (används ofta för hörlurar och mobila enheter), kan du gå till Bose.com/BM700 och köpa en kabel på 4,5 m. Du kan också köpa den i en elektronikbutik.</p> |

| SYMPTOM | LÖSNING |
|---|--|
| <p>Hackigt ljud eller inget ljud</p> | <p>Kontrollera att ljudet i systemet inte är avstängt. Höj volymen. Bekräfta att soundbarhögtalaren eller högtalaren spelar upp ljud. Om så inte är fallet kan du läsa i bruksanvisningen till soundbarhögtalaren eller högtalaren om felsökning (se sidan 25). Testa om möjligt andra källheter. Kontrollera att du spelar upp ljud som innehåller basfrekvenser, som t. ex. musik eller film. Trådlösa anslutningar: Bekräfta att systemlampan lyser med ett fast vitt sken, vilket tyder på att basmodulen är ansluten till soundbarhögtalaren (se sidan 20). Gör om anslutningsprocessen (se sidan 14). Placera basmodulen enligt placeringsanvisningarna (se sidan 11).</p> |
| <p>Dåligt eller distorderat ljud från basmodulen</p> | <p>Testa om möjligt andra källheter. Placera basmodulen enligt placeringsanvisningarna (se sidan 11). Ta bort all skyddande film från basmodulen. Om basmodulen är ansluten till en Bose Smart soundbarhögtalare eller SoundTouch 300 soundbarhögtalare kör du ADAPTiQ-ljudkalibrering. Mer information finns i bruksanvisningen för soundbarhögtalaren (se sidan 25). TÄNK PÅ FÖLJANDE: Denna lösning gäller inte för Bose Smart soundbarhögtalare 300. Om du tappat bort ADAPTiQ-headsetet (medföljer din soundbarhögtalare) ska du kontakta Bose kundtjänst för att få ett nytt. Om basmodulen är ansluten till en Bose TV-högtalare eller Bose Smart soundbarhögtalare 300 ska 3,5 mm-ljudkabeln (medföljer ej) vara ansluten till BASS-kontakten på högtalarens eller soundbarhögtalarens baksida, inte till AUX IN- eller IR-kontakten.</p> |

| SYMPTOM | LÖSNING |
|--|---|
| Basåtergivningen är för kraftig eller låg | <p>Justera basen. Anvisningar finns i bruksanvisningen till soundbarhögtalaren eller högtalaren (se sidan 25).</p> <p>Om basmodulen är ansluten till en Bose Smart soundbarhögtalare eller SoundTouch 300 soundbarhögtalare kör du ADAPTiQ-ljudkalibrering. Mer information finns i bruksanvisningen för soundbarhögtalaren (se sidan 25).</p> <p>TÄNK PÅ FÖLJANDE:</p> <p>Denna lösning gäller inte för Bose Smart soundbarhögtalare 300.</p> <p>Om du tappat bort ADAPTiQ-headsetet (medföljer din soundbarhögtalare) ska du kontakta Bose kundtjänst för att få ett nytt.</p> <p>Placera basmodulen enligt placeringsanvisningarna (se sidan 11).</p> |

LÄSA I BRUKSANVISNINGEN TILL DIN SOUNDBARHÖGTALARE ELLER HÖGTALARE

Anvisningar och hur du felsöker finns i bruksanvisningen till soundbarhögtalaren eller högtalaren. Besök:

Bose smart soundbarhögtalare: worldwide.bose.com/Support

Bose TV-högtalare: worldwide.bose.com/Support/TVS

SoundTouch 300 soundbarhögtalare: global.bose.com/Support/ST300



772090-0020